

---

# ONDRAGON AKUMULÁTOROVÝ KŘOVINOŘEZ



UŽIVATELSKÝ MANUÁL

## **Symbole výstražné / informační**

**UPOZORNĚNÍ:** Před použitím zařízení si pečlivě přečtěte návod k obsluze a bezpečnostní pokyny. Návod si ponechte.

**UPOZORNĚNÍ:** Nevystavujte zařízení dešti ani jiným atmosférickým srážkám.

**UPOZORNĚNÍ:** Odpojte zařízení od elektrické sítě před zahájením údržby a čištění.

**UPOZORNĚNÍ:** Používejte ochranná sluchátka.

**UPOZORNĚNÍ:** Používejte ochranné brýle.

**UPOZORNĚNÍ:** Používejte ochranné rukavice.



Symbol: Třída ochrany II

**UPOZORNĚNÍ:** Uchovávejte ruce a nohy v dostatečné vzdálenosti od ostří nože.

**UPOZORNĚNÍ:** Uchovávejte ruce a nohy mimo dosah pohyblivých a rotujících částí.

**UPOZORNĚNÍ:** Ujistěte se, že v okruhu 360 stupňů se nenacházejí žádné jiné osoby. Riziko poranění odletujícími úlomky nebo posekanou trávou.

## **Výstražné/informační symboly**

**UPOZORNĚNÍ:** Třetí osoby by se neměly nacházet v blízkosti pracující sekačky. Vzdálenost mezi osobami musí být alespoň 15 metrů!

**UPOZORNĚNÍ:** Během práce dodržujte bezpečnou vzdálenost od ostatních osob.

**UPOZORNĚNÍ:** Během sečení může zespondu hlavy vysokou rychlostí odletovat posekaná tráva.

### **96 dB**

Zaručená hladina akustického výkonu.

### **CE**

Výrobek je v souladu s platnými evropskými směrnici.

max. 50°C

**UPOZORNĚNÍ:** Nevystavujte akumulátor teplotám nad 50 °C.

**UPOZORNĚNÍ:** Nevystavujte akumulátor kontaktu s vodou.

**UPOZORNĚNÍ:** Nepoužívejte akumulátor v prostředí s nebezpečím výbuchu nebo v hořlavém prostředí.

### **Přeškrtnutý koš**

**ZNAK PŘEŠKR TNUTÉHO KOŠE:** Povinnost třídit použité zařízení a zákaz jeho vyhazování spolu s běžným odpadem. Seznamte se s oddílem „Likvidace použitých zařízení“.



**VAROVÁNÍ!** Nikdy nijak neupravujte sekačku nebo křovinořez. Nesprávné použití zařízení může vést k VÁŽNĚMU ZRANĚNÍ NEBO SMRTELNĚMU POŠKOZENÍ TĚLA.

**V návodu jsou uvedeny základní informace týkající se výrobku, avšak vzhledem k neustálému zdokonalování našich zařízení se mohou údaje v návodu lišit od skutečnosti. Prosíme, věnujte pozornost případným rozdílům.**

## **URČENÍ ZAŘÍZENÍ**

Zařízení je určeno výhradně k sekání trávy v zahradách a k údržbě okrajů záhonů. Jakýkoli jiný způsob použití zařízení, který není výslovně uveden jako povolený v tomto návodu k obsluze, může způsobit poškození zařízení a představuje vážné riziko pro uživatele. Nepoužívejte toto zařízení k sekání živých plotů nebo okrasných keřů. Zařízení smí používat pouze dospělé osoby. Mladiství do 16 let smějí zařízení používat pouze pod dohledem. Uživatel odpovídá za škody způsobené sobě nebo jiným osobám a za vzniklou škodu na majetku.

Výrobce nenes odpovědnost za škody způsobené nesprávným použitím v rozporu s určením nebo nesprávnou obsluhou zařízení. Toto zařízení není určeno pro komerční použití. V případě komerčního využívání zaniká nárok na záruku.

Ruční, přenosný, elektrický vyžínač trávníku je vybaven řezacím mechanismem ve formě rotujícího kotouče nebo nožových strun. Zařízení je dále vybaveno pohyblivou hlavou s motorem a výsuvným hliníkovým teleskopickým držadlem. Zařízení má ochranný kryt, který slouží jako bezpečnostní prvek chránící uživatele před poraněním. Funkce jednotlivých částí zařízení jsou popsány v následujícím textu.

**Z bezpečnostních důvodů nesmí zařízení používat děti a mladiství do 18 let ani osoby pod vlivem alkoholu, léků nebo jiných omamných či návykových látek.**

**Osoby, které se neseznámily s tímto návodem k obsluze, žádáme, aby si jej pečlivě přečetly před prvním použitím zařízení.**

## **BEZPEČNOSTNÍ POKYNY**

Tato část se týká základních bezpečnostních předpisů při práci s elektrickými vyžínači trávy.

### **OBECNÉ BEZPEČNOSTNÍ POKYNY**

**⚠ Před zahájením práce s tímto zařízením se důkladně seznam se všemi ovládacími prvky a prvky obsluhy. Nacvič si manipulaci se zařízením a požádej odborníka o vysvětlení funkcí, způsobu provozu a pracovních technik. Ujistí se, že v případě poruchy budeš schopen zařízení okamžitě vypnout. Nesprávné používání zařízení může vést k vážným zraněním.**

**⚠ Ochranné zařízení a osobní ochranné pomůcky slouží k ochraně tvého zdraví a zdraví ostatních osob a zároveň zajišťují bezproblémový provoz zařízení.**

**Používejte pouze náhradní díly a příslušenství dodávané a doporučené výrobcem.**

- Nikdy neuchopujte zařízení za nůž a nedržte ho za ochranný kryt.
- Nepřenášejte zařízení připojené k elektrické síti – držte jej pouze za rukojeť a přenášejte při vypnutém/vytaženém kabelu.
- Vytáhněte zástrčku ze zásuvky, pokud zařízení nepoužíváte, přenášíte jej, provádíte kontrolu, čištění nebo odstraňujete blokující větvě.

- Nepokoušejte se zařízení opravovat sami, pokud nemáte odpovídající kvalifikaci. Jakékoli opravy, které nejsou popsány v tomto návodu, musí být provedeny v autorizovaném servisním středisku.
- Nepřenášejte zařízení za kabel. Nepoužívejte kabel k vytahování zástrčky ze zásuvky. Chraňte kabel před vysokými teplotami, olejem a ostrými hranami.
- Nepoužívejte zařízení v blízkosti hořlavých kapalin nebo plynů. Nedodržení těchto pokynů může vést k požáru nebo výbuchu.
- Uživatel nese odpovědnost za zranění způsobená jiným osobám nebo škody na majetku.
- Zařízení skladujte na suchém místě, mimo dosah dětí.
- Se zařízením zacházejte opatrně. Udržujte ho čisté, aby se vám s ním lépe a bezpečněji pracovalo. Dodržujte údržbové předpisy.

## OCHRANA PŘED ÚRAZEM ELEKTRICKÝM PROUDEM

- Dbejte na to, aby síťové napětí odpovídalo údajům na typovém štítku zařízení.
- Pokud je to možné, připojte zařízení pouze do zásuvek s proudovým chráničem s vybavovacím proudem nepřesahujícím 30 mA.
- Před každým použitím zkontrolujte zařízení, síťový kabel a zástrčku z hlediska poškození. Vyhněte se kontaktu s uzemněnými kovovými částmi (např. kovový plot, kovový sloupek).
- Prodloužení musí být chráněno proti stříkající vodě, vyrobeno z gumy nebo podobného materiálu. Používejte pouze prodlužovací kabely určené pro venkovní použití a opatřené odpovídajícím označením. Průřez vodiče by měl být minimálně 1,0 mm<sup>2</sup>. Před použitím zcela odviňte kabel z bubny a zkontrolujte jeho stav.
- Kabel ved'te mimo pracovní prostor a dbejte na to, aby o něj nikdo nezakopl.
- K upevnění kabelu použijte vhodné odlehčení tahu.
- Nepoužívejte poškozené kabely, zástrčky nebo zásuvky. Poškozené části musí být vyměněny v autorizovaném servisu.
- V případě poškození nebo přerušení síťového kabelu okamžitě vytáhněte zástrčku ze zásuvky.
- Zařízení nezapínejte/vypínejte, pokud je přepínač poškozen. Výměnu přepínače svěřte autorizovanému servisu.
- Nepřetěžujte zařízení. Pracujte pouze v rámci udávaného výkonu. Nepoužívejte zařízení s nízkým výkonem na těžké práce. Používejte zařízení pouze k účelům, ke kterým bylo určeno.

## BEZPEČNOSTNÍ POKYNY TÝKAJÍCÍ SE PRÁCE S AKUMULÁTOROVÝM ELEKTRICKÝM VYŽÍNAČEM

- Zařízení nesmí být používáno dětmi. Je zakázáno, aby se zařízením pracovaly osoby, které se plně neseznámily s bezpečnostními pokyny pro jeho používání. Právní a místní předpisy mohou určovat minimální věk osob oprávněných zařízení obsluhovat.
- Nedovolte jiným osobám dotýkat se zařízení nebo prodlužovacího kabelu. Nepřibližujte se s tímto zařízením k lidem, zejména k dětem nebo domácím zvířatům.  
**Dodržujte bezpečnou vzdálenost min. 15 m. Přerušete práci, pokud se někdo nachází v blízkosti.**
- Důkladně se seznamte se svým zařízením a dbejte na možná rizika, která nemusíte během provozu slyšet nebo vnímat.

- Pečlivě prohlédněte oblast, kde budete pracovat, a odstraňte všechny dráty, cizí tělesa či překážky.
- Noste vhodné pracovní oblečení: pevnou pracovní obuv s protiskluzovou podrážkou, dlouhé kalhoty, pracovní rukavice a ochranné brýle. Nenoste volné oblečení ani šperky, které by se mohly zachytit do pohyblivých částí zařízení. Nepoužívejte zařízení naboso nebo v otevřených sandálech.
- Během práce udržujte stabilní postoj. Vyhybejte se neobvyklým polohám těla. Zařízení vždy ved'te obouruč. Dávejte zvýšený pozor při práci na kluzkém nebo nerovném terénu.

**Před odložením zařízení jej vypněte.**

- Zařízení nepoužívejte, pokud jste unavení, nesoustředění, pod vlivem alkoholu nebo léků. Před zahájením práce si udělejte přestávku. Pracujte s rozvahou.
- Nepoužívejte zařízení během deště, za nepříznivých povětrnostních podmínek, ve vlhkém prostředí nebo k sekání mokrých keřů či živých plotů. Používejte zařízení pouze za dobrých světelných podmínek.
- Nepracujte se zařízením, které je poškozené, nekompletní nebo jakkoliv upravené bez souhlasu výrobce.

**Nikdy nepoužívejte zařízení, pokud je jeho ochranné vybavení poškozené.**

Před každým použitím zkontrolujte bezpečnostní stav zařízení, zejména síťový kabel, spínače a ochranný kryt.

- Používejte zařízení pouze tehdy, jsou-li všechny rukojeti a ochranné prvky správně namontované.
- Před použitím zkontrolujte, zda žací hlava funguje správně, nezasekává se a není silně opotřebená nebo poškozená. Pracujte pouze tehdy, pokud jsou všechny řezné části zařízení v pořádku.

## TECHNICKÉ ÚDAJE

Model	OD9110
Typ napájení	Akumulátor 36V DC (lithium-iontový)
Kapacita akumulátoru	4000 mAh
Nastavení délky	90 – 133 cm
Hladina akustického tlaku LpA K=3 dB(A)	82,40 dB(A)
Garantovaná hladina akustického výkonu LwA K=3 dB(A)	95,01 dB(A)
Hladina vibrací K=1,5 m/s <sup>2</sup>	4,82 m/s <sup>2</sup>
Třída ochrany	II
Čistá hmotnost	2 kg

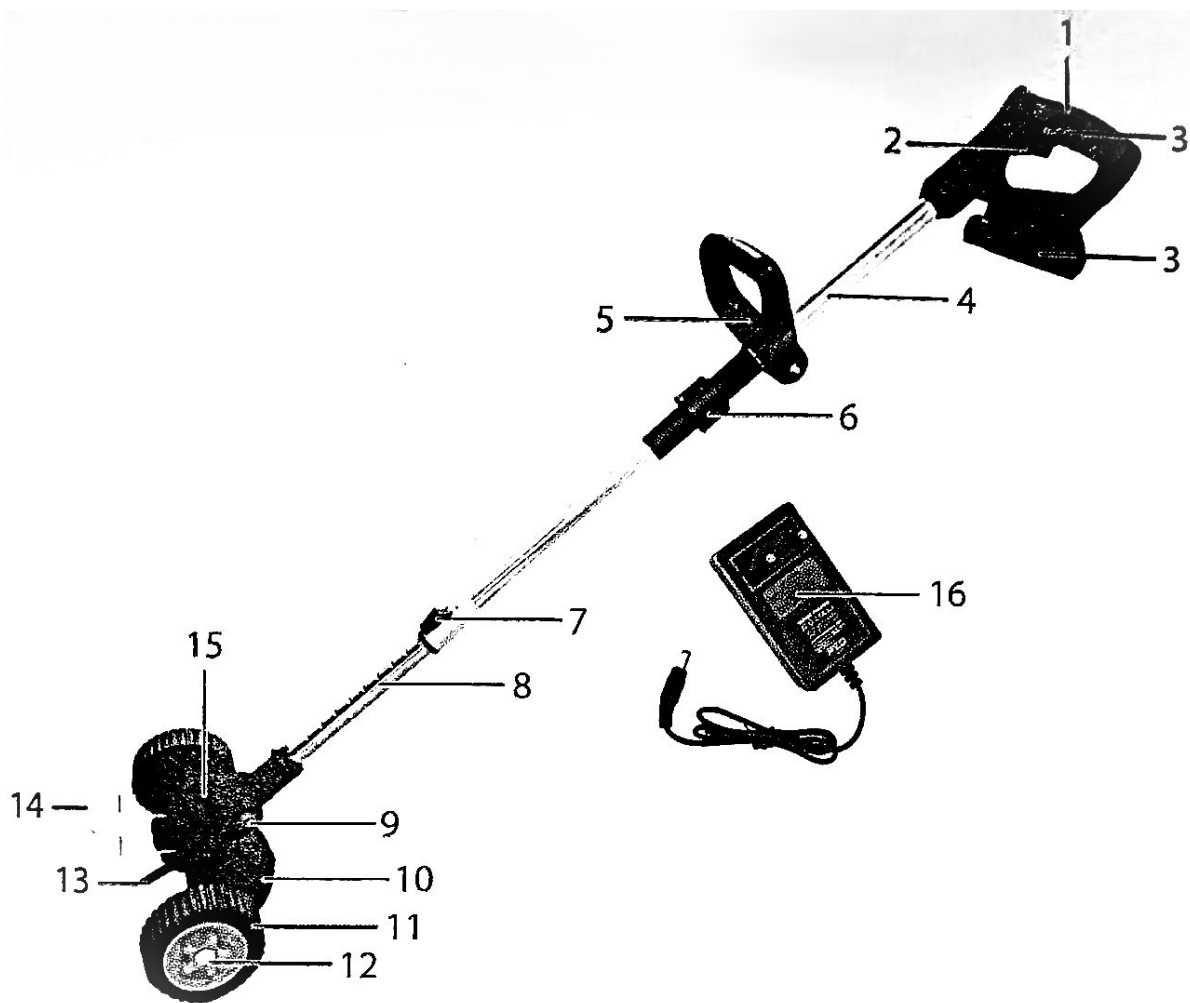

Číslo	Označení
1	Hlavní rukojeť
2	Vypínač / spínač
3	Akumulátor
4	Hlavní trubka
5	Pomocná rukojeť
6	Spojovací matice
7	Tlačítko pro nastavení teleskopické trubky
8	Teleskopická trubka
9	Tlačítko pro nastavení úhlu náklonu
10	Kryt žací hlavy
11	Pojezdové kolečko
12	Šroub k upevnění kola
13	Žací nůž (ostří)
14	Ochranný kryt žacího mechanismu
15	Motor
16	Nabíječka

# MONTÁŽ ZAŘÍZENÍ

⚠ Před zahájením jakékoli práce se zařízením je nutné jej odpojit od napájení.

## MONTÁŽ JEDNOTLIVÝCH ČÁSTÍ

1. Připevněte ochranný kryt na část motorové hlavy.

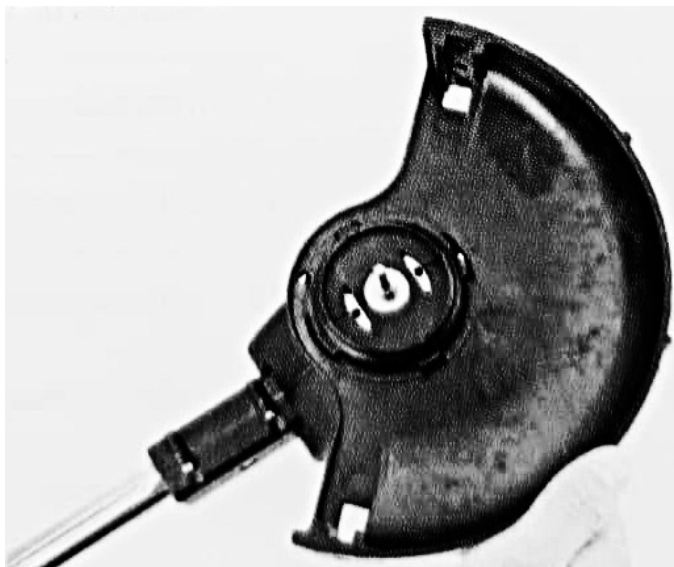

2. Otočte ochranný kryt podle obrázku níže a přišroubujte jej pomocí šroubu, který kryt zajišťuje.

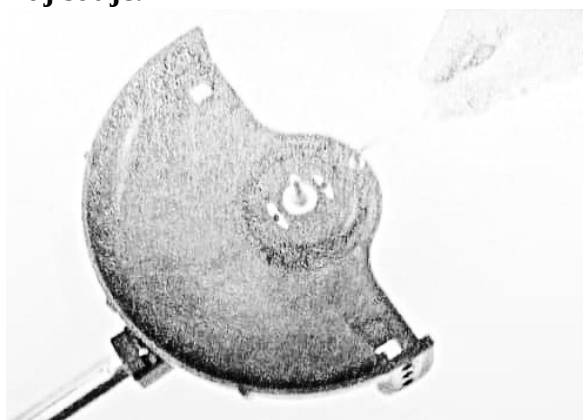

3. Prostrčte montážní šrouby kol s podložkami.

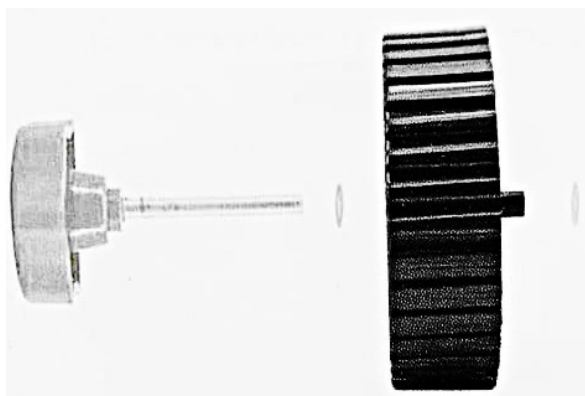

4. Připevněte kola k ochrannému krytu pomocí samojistné matice.

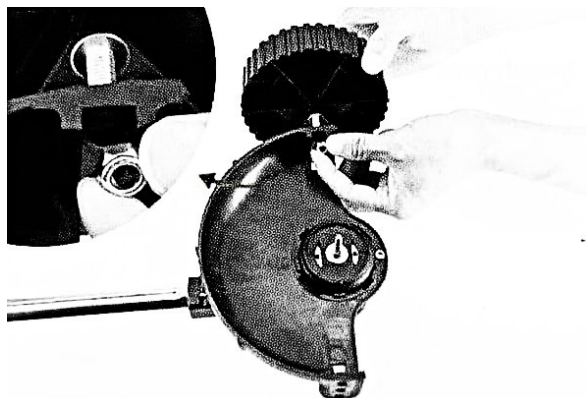

5. Utáhněte matice upevňující kola.



8. Nasad'te kryt hlavy na ochranný kryt.

9. Připevněte nůž nebo kotouč pomocí zajišťovací matice.

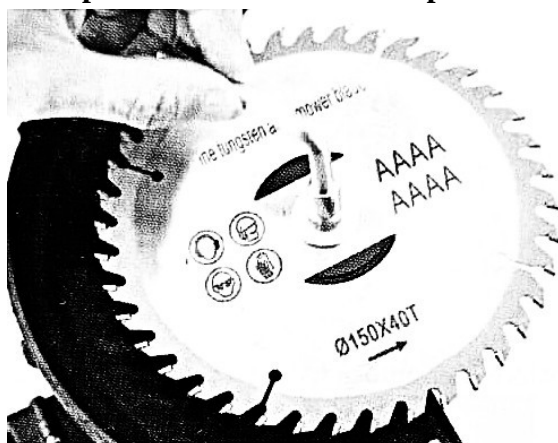



10. Připevněte distanční kryt k hlavě.

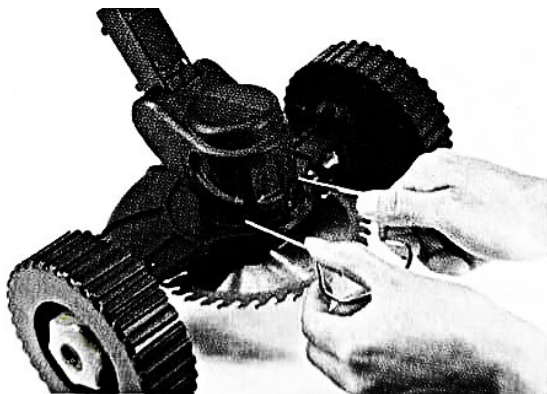

11. Přišroubujte pomocnou rukojeť ke střední části vyžínače a nastavte ji do požadovaného úhlu.



## MONTÁŽ AKUMULÁTORU

1. Zasuňte nabitý akumulátor do kolejnice pod rukojetí vyžínače.

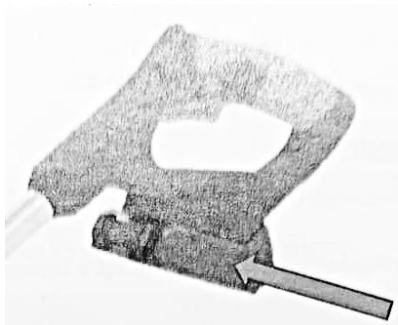

## NASTAVENÍ ÚHLU NAKLONĚNÍ ŘEZNÉ HLAVY

1. Stiskněte zajišťovací tlačítko pro změnu úhlu naklonění a nastavte ho do požadované polohy.

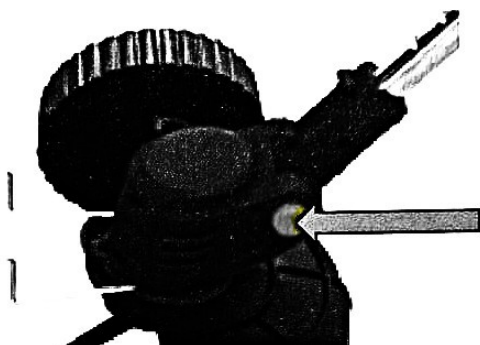

## NASTAVENÍ DÉLKY TĚLA VYŽÍNAČE

1. Přitáhněte tlačítko k sobě a vysuňte teleskopickou trubku na požadovanou délku.

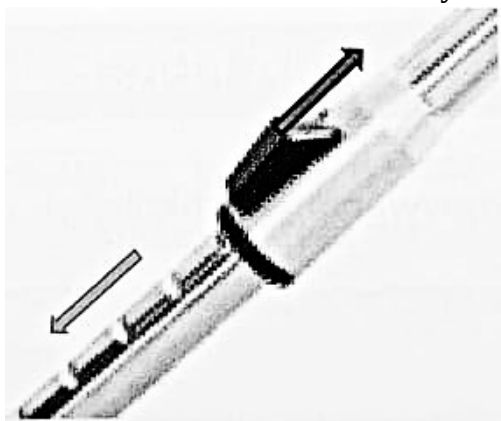

## POUŽÍVÁNÍ ELEKTRICKÉHO VYŽÍNAČE

⚠ **Nepoužívejte zařízení bez ochranného krytu. Při práci se zařízením vždy noste ochranný pracovní oděv a pracovní rukavice. Před použitím se vždy ujistěte, že zařízení je v pořádku.**

⚠ **Vypínač nesmí zůstat zablokovaný. Po vypnutí by se motor měl okamžitě zastavit. Pokud je některý ze spínačů poškozený, zařízení nepoužívejte. Dbejte na to, aby napětí v síti odpovídalo údajům na typovém štítku zařízení.**

### SPUŠTĚNÍ

1. Pro spuštění zařízení stiskněte a držte tlačítko zapnutí.

### ZASTAVENÍ

1. Uvolněte tlačítko – vypínač/zapínač.

## POKYNY K PRÁCI SE ZAŘÍZENÍM

### Sekání trávy a zarovnávaní okrajů

⚠ **UPOZORNĚNÍ:** Před začátkem práce odstraňte z trávníku kamení, dřevěné úlomky a jiné předměty.

⚠ Po vypnutí se řezný kotouč nebo jiné nástroje ještě chvíli otáčejí.

Počkejte, až se motor a kotouč zcela zastaví, než zařízení znovu spustíte.

**Nezapínejte a nevypínejte zařízení v krátkých intervalech.**

### Sekání trávy

- a) Pohybujte vyžínačem dopředu a dozadu a dávejte pozor, abyste jej drželi dál od sebe.
- b) Efektivní sekání je možné pouze tehdy, pokud tráva není vyšší než 15 cm.
- c) Trávu sekejte postupně ve vrstvách.

### Sekání kolem stromů a keřů

- a) Při sekání v blízkosti stromů a keřů buďte velmi opatrní a zabraňte kontaktu nástroje s kůrou nebo větvemi.

## ÚDRŽBA A SKLADOVÁNÍ

⚠ **Před zahájením jakékoli práce na zařízení vytáhněte zástrčku ze zásuvky.**

**⚠ Práce, které nejsou popsány v tomto návodu, přenechte autorizovanému servisu.  
Používejte pouze originální náhradní díly.**

## **ÚDRŽBA**

Provádějte pravidelně níže uvedené činnosti údržby a oprav. Zajistíte tím dlouhou životnost a bezporuchový provoz zařízení:

- Zkontrolujte kryty a ochranné prvky z hlediska poškození a správné montáže. V případě potřeby je vyměňte.
- Po každém použití důkladně vyčistěte řeznou hlavu.
- Pravidelně kontrolujte stav řezných nástrojů.
- Udržujte ventilační otvory čisté. K čištění používejte vlhký hadřík nebo kartáček.
- Zařízení nestříkejte vodou a neponořujte do vody.

## **ČIŠTĚNÍ**

- Zařízení je nutné čistit vlhkým, měkkým hadříkem. Nepoužívejte čisticí prostředky ani rozpouštědla.  
Mohlo by dojít k nevratnému poškození zařízení. Chemické látky mohou poškodit plastové části zařízení.
- Pravidelně kontrolujte zařízení z hlediska opotřebení nebo poškození dílů a v případě potřeby je vyměňte.

## **SKLADOVÁNÍ**

- Skladujte zařízení v interiéru, na suchém místě, mimo dosah dětí.
- Zařízení skladujte s nasazeným ochranným krytem žací hlavy.

## **SERVIS**

Opravy elektrického nářadí by měly být prováděny pouze kvalifikovaným personálem a pouze s použitím originálních náhradních dílů.

Tím je zajištěna bezpečnost při používání zařízení.

## **ZÁRUKA**

Během záruční doby má kupující nárok na bezplatnou opravu vad vzniklých výrobní chybou. Záruka je platná pouze tehdy, pokud byl výrobek dodán do prodejního místa kompletní, v nesmontovaném stavu, s dokladem o koupi a řádně vyplněným záručním listem.

## **VYLOUČENÍ ZÁRUKY VÝROBCEM**

Záruka se nevztahuje na poškození způsobená běžným opotřebením nebo nevhodným používáním zařízení (např. přetěžováním, působením nadměrné síly – zejména prasknutí nebo zlomení plastových dílů a jiné mechanické či tepelně vzniklé poškození).

Záruka se nevztahuje ani na tyto případy:

- Byla zjištěna snaha o samostatnou opravu zařízení.
- Zařízení bylo během záruční doby upravováno nebo opravováno neautorizovanou osobou.
- Zařízení bylo použito v průmyslu nebo řemeslné výrobě (je určeno pouze pro domácí použití).

Záruka se nevztahuje na díly, které podléhají běžnému opotřebením (např. řezné nože, kotouče, kryty, upínací prvky, šrouby, části krytu a zakrývací prvky).

## **LIKVIDACE POUŽITÝCH ZAŘÍZENÍ**

Po uplynutí životnosti zařízení jej nelze likvidovat spolu s běžným komunálním odpadem. Zařízení, baterie a akumulátory by měly být likvidovány odděleně v souladu s místními předpisy o ochraně životního prostředí, recyklaci a nakládání s elektroodpadem.

Díky správné likvidaci zařízení:

- předejdete negativnímu dopadu na životní prostředí,
- ochráníte zdraví lidí,
- umožníte opětovné využití komponent a surovin.

### **Zákonná povinnost**

V souladu se směrnicí Evropského parlamentu a Rady 2012/19/EU má každý obchod povinnost převzít použité zařízení stejného typu (např. vrácení starého zařízení při koupi nového). To platí pro prodejní místa s prodejní plochou nad 400 m<sup>2</sup> a také při nákupu přes internet.

### **Kam můžete vrátit použité zařízení**

- Do sběrného dvora nebo recyklačního střediska.
- Do prodejny, kde kupujete nový přístroj stejného typu.
- Pomocí odeslání zpět dodavateli / výrobcí (v případě nákupu online).

## PROHLÁŠENÍ O SHODĚ

Tímto potvrzujeme, že níže uvedený výrobek:

### **AKUMULÁTOROVÝ VYŽÍNAČ NA TRÁVU**

Model (označení výrobce): **OD9110**

**splňuje následující směrnice EU a předpisy:**

- Směrnice o elektromagnetické kompatibilitě EMC 2014/30/EU
- Směrnice o strojních zařízeních 2006/42/ES
- Směrnice o omezení používání určitých nebezpečných látek v elektrických a elektronických zařízeních RoHS 2011/65/EU s dodatkem 2015/863/EU
- Nařízení ministra hospodářství z 21. října 2008 o základních požadavcích pro strojní zařízení
- Zákon ze dne 13. dubna 2016 o posuzování shody

### **Použité harmonizované normy:**

- EN ISO 12100:2010 ; EN 62841-1:2015 + AC:2015 + A11:2019 ; EN 62841-4-1:2020
- EN ISO 3744:2010 ; EN 55014-1:2017 ; EN 55014-2:2015 ; EN 61000-3-2:2014
- EN 61000-3-3:2013 ; IEC 60335-1:2010 ; IEC 60335-2-91:2002 ; IEC 62133-2:2017
- EN 55014-1:2017 ; EN 55014-2:2015 ; EN 60335-1:2012 ; EN 60335-2-91:2003
- EN 62133-2:2017 ; EN 61000-6-3:2007+A1:2011 ; EN 61000-6-1:2007 ; EN ISO 3744:2010
- EN ISO 3746:2011 ; EN ISO 11201:2010 ; EN ISO 11202:2010 ; EN ISO 11203:2009
- EN ISO 11204:2010 ; EN ISO 11205:2003 ; EN 55014-1:2017 ; EN 55014-2:2015
- EN 61000-3-2:2014 ; EN 61000-3-3:2013 ; EN 50498:2010 ; EN 62133-2:2017
- EN 60335-1:2012 ; EN 60335-2-91:2003 ; EN ISO 4871:2009 ; EN ISO 3744:2010
- EN ISO 11688-1:2009;EN ISO 11688-2:2008;EN ISO 13849-1:2015;EN ISO 13849-2:2012

### **Datum vydání prohlášení:**

14. 02. 2025